

- Test butonu ve şeffaf tasarımı sayesinde arıza tespitini kolaylaştırır.
- Mekanik ömrü 1 milyondan fazladır.
- Yaklaşık ağırlığı 75 gramdır.

SİPARİŞ NUMARASI OLUŞTURMA

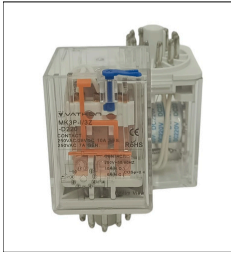

V T - **M K 3 P** - **I / 3 Z** **D** **2 2 0**
 ↓ ↓ ↓ ↓ ↓ ↓ ↓ ↓ ↓ ↓
Marka **Röle** **Üç** **D: DC** **Bobin**
Kodu **Serisi** **Kontak** **A: AC** **Voltajı:**
 220 VAC
 24 VDC
 48 VDC
 110 VDC
 220 VDC

VT-MK3P-I/3Z A220
VT-MK3P-I/3Z D24
VT-MK3P-I/3Z D48
VT-MK3P-I/3Z D110
VT-MK3P-I/3Z D220

KONTAK PARAMETRELERİ

Kontak Tipi	3NO3NC
Kontak Direnci	≤ 100 mΩ
Kontak Malzemesi	AgSnO2
Kontak Yüğü (Rezistif Yüğü)	10A
Maksimum Anahtarlama Voltajı	250 VAC / 28 VDC
Maksimum Anahtarlama Akımı	10A
Mekanik Dayanıklılık	≥ 1 milyon
Elektriksel Dayanıklılık	≥ 100 000 (döngü)

PERFORMANS PARAMETRELERİ	
Yalıtım (İzolasyon) Direnci	$\geq 1000 \text{ M}\Omega$ (500 VDC)
Dielektrik Dayanımı	Farklı kontaklar arasında 1500 VAC - 1 dakika
	Aynı kontaklar arasında 1000 VAC - 1 dakika
	Kontak ve bobin arasında 2000 VAC - 1 dakika
Çalışma süresi (Nominal Voltajda)	$\leq 20\text{ms}$
Serbest Bırakma Süresi (Nominal Voltajda)	$\leq 15\text{ms}$
Darbe Direnci	10G (Yarım sinüs dalgası: 11ms)
Titreşim Direnci	10~55Hz, 15 mm çift genlik
Nem Oranı	%35 ~ 80RH
Çalışma Sıcaklığı	-25 ~ +55 °C

- Yukarıdaki değerler başlangıç değerleridir.

ÜRÜN ÇİZİMLERİ

Birim: mm

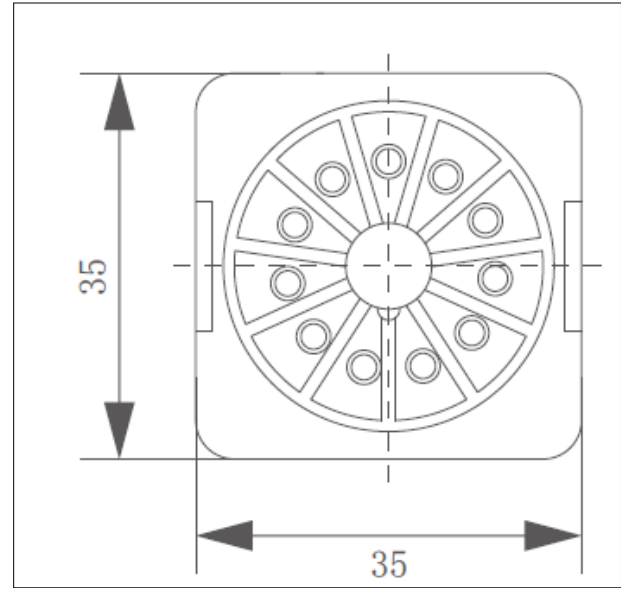
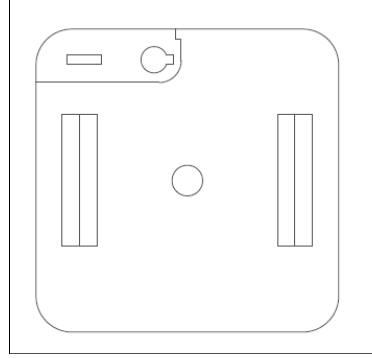
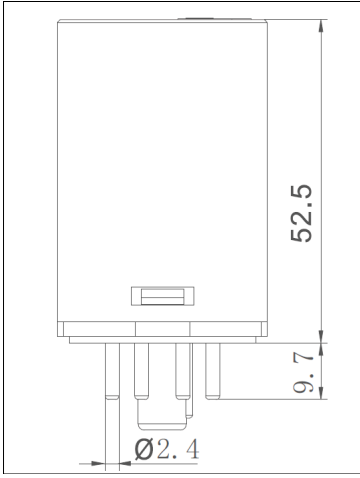

Pinlerin Çizimi

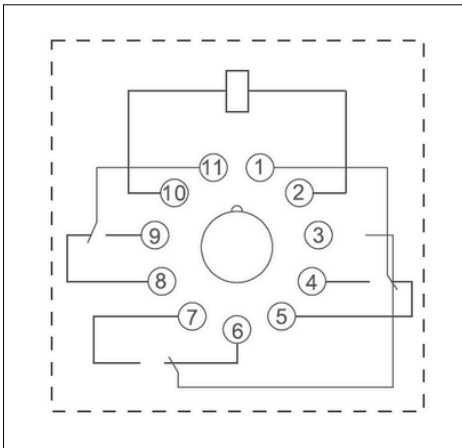

Kablolama Şeması

Genel boyut 1 mm'den küçük ise tolerans $\pm 0.2\text{mm}$, 1 ile 5mm arasında ise tolerans $\pm 0.3\text{mm}$, 5 mm'den büyük ise tolerans $\pm 0.4\text{mm}$ olur.

Montaj deliğinin boyut toleransı $\pm 0,1\text{ mm}$ 'dir.

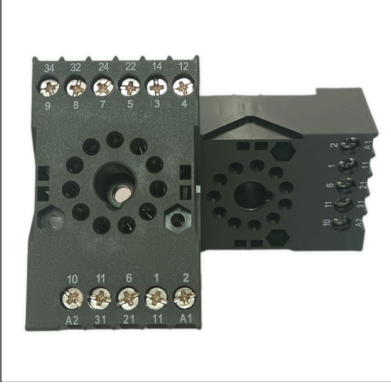
VT-10F-3Z-C3**Vida Bağlantılı Üç Kontak Röle Tabanı**

- VT-MK3P serisindeki üç kontak röleler ile kullanılabilir.

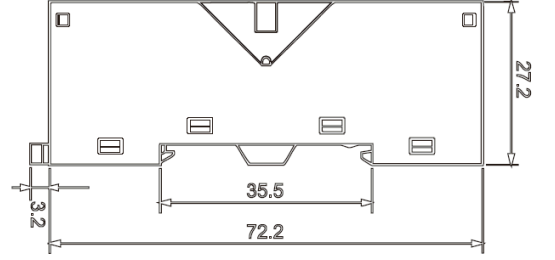

SİPARİŞ KODLARI		
20220092	VT-MK3P-I/3Z A220	220 VAC Bobin Gerilimi, Üç Kontak Röle, Kontak Akımı: 10A
20220093	VT-MK3P-I/3Z D24	24 VDC Bobin Gerilimi, Üç Kontak Röle, Kontak Akımı: 10A
20220094	VT-MK3P-I/3Z D48	48 VDC Bobin Gerilimi, Üç Kontak Röle, Kontak Akımı: 10A
20220095	VT-MK3P-I/3Z D110	110 VDC Bobin Gerilimi, Üç Kontak Röle, Kontak Akımı: 10A
20220096	VT-MK3P-I/3Z D220	220 VDC Bobin Gerilimi, Üç Kontak Röle, Kontak Akımı: 10A
20220097	VT-10F-3Z-C3	Üç Kontak Röleler için Vida Bağlantılı Röle Tabanı
20220098	VT-10F-3Z-C3-220VAC	220 VAC Bobin Gerilimi, Üç Kontak Röle Takımı, Kontak Akımı: 10A
20220099	VT-10F-3Z-C3-24VDC	24 VDC Bobin Gerilimi, Üç Kontak Röle Takımı, Kontak Akımı: 10A
20220100	VT-10F-3Z-C3-48VDC	48 VDC Bobin Gerilimi, Üç Kontak Röle Takımı, Kontak Akımı: 10A
20220101	VT-10F-3Z-C3-110VDC	110 VDC Bobin Gerilimi, Üç Kontak Röle Takımı, Kontak Akımı: 10A
20220102	VT-10F-3Z-C3-220VDC	220 VDC Bobin Gerilimi, Üç Kontak Röle Takımı, Kontak Akımı: 10A